

Solocell®

SOLOCELL INTERTRADER

Co., Ltd.

Our Mission :

- 1. การเป็นผู้นำทางด้านความหลากหลายและแตกต่างของสินค้า SOLARCELL ที่มีคุณภาพ
- 2. การเป็นผู้นำทางด้าน Light Source , DC.
- 3. การให้บริการหลังการขาย ทั้งการเปลี่ยน ซ่อมให้คำปรึกษา และให้คำแนะนำ ด้วยความรวดเร็ว เพื่อความพอใจสูงสุดของลูกค้า อันเป็นภารกิจหลัก
- 4. สร้างเครือข่ายและพันธมิตรทางธุรกิจ

Our Mission : (cont)

- 5. เป็นองค์กรที่ยืดหยุ่นปรับเปลี่ยนให้ทันต่อสถานการณ์ได้
- 6. ให้คุณค่าต่อพนักงานที่สร้างผลงานสูงสุด สร้างสรรค์ ซื่อสัตย์ ทำงานเป็นทีม สอดคล้องนโยบายของบริษัท
- 7. แห่่งกำเนิดความเจริญรุ่งเรืองของบริษัทอยู่ที่การบ่มเพาะความเป็นมนุษย์ของพนักงาน

Our Mission : (cont)

- 8. เป็นองค์กรแห่งการเรียนรู้และเปิดรับ โลกทัศน์ เทคโนโลยี และนวัตกรรมใหม่ๆ
- 9. ตระหนักในความรับผิดชอบต่อสังคม สิ่งแวดล้อม และ ค่านิยมค่าแก่สังคม

เหตุผลและหลักการ

- จากรายงานสถานการณ์พลังงานของประเทศไทย ในช่วงปี 2542 - 2554, กองนโยบายและแผนพลังงาน สำนักงานคณะกรรมการนโยบายพลังงานแห่งชาติ, พฤษภาคม 2542 ได้คาดหมายการใช้พลังงานของภาคที่อยู่อาศัยและการพาณิชย์ระหว่างปี 2549-2554 ว่าจะมีการใช้พลังงานไฟฟ้าเพิ่มขึ้นร้อยละ 5.4

เหตุผลและหลักการ (cont)

- และปัจจุบัน ราคาน้ำมันขายปลีกในตลาดสหรัฐอเมริกาได้ขึ้นสูงถึงลิตรละ US\$ 2.8 หรือ 120 บาท เมื่อวันที่ 24 กันยายน 2548

Weekly U.S. Retail Gasoline Prices, Regular Grade

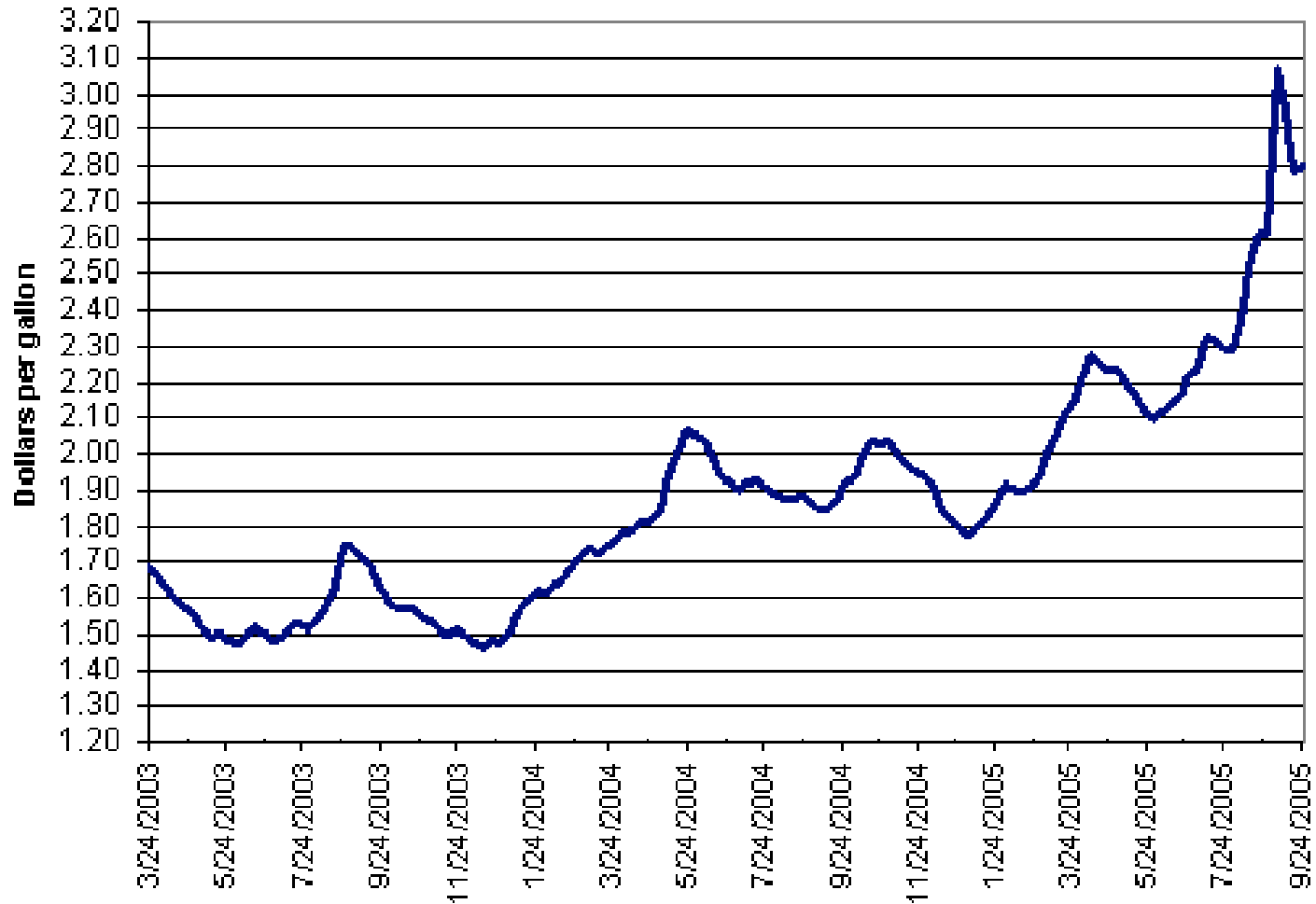

เหตุผลและหลักการ (cont)

- ส่วนในประเทศไทย : สถิติราคาน้ำมันจาก ปตท.เป็นดังนี้
 - 15.79 Bt: 24 กย.46
 - 21.79 Bt : 2 กย 47
 - 27.74 Bt: 18 กย 48
- ราคาน้ำมันจากปี 2546- 2548 หรือ 2 ปีเพิ่มขึ้นถึง 75.9 %

เหตุผลและหลักการ (cont)

- หากราคาน้ำมันลอยตัวโดยไม่มี การพยุงราคาหรือรองรับ ส่วนต่าง ราคาน้ำมันย่อมมี โอกาสที่จะขึ้นถึง 120 บ.เช่น ในสหรัฐ อย่างไรก็ตาม ราคาน้ำมันย่อมกระทบค่าไฟฟ้า อย่างแน่นอน และด้วยเหตุที่น้ำมันมีแหล่งกำเนิดอยู่เพียงไม่กี่แห่งในโลกและอาจจะหมดลงในอนาคตอันใกล้นี้ ทั้ง เพื่อลดการนำเข้าอันเป็นภัยต่อภาวะเศรษฐกิจของประเทศ รัฐบาลจึงสนับสนุนการใช้แหล่งพลังงานทดแทนใน ประเทศ

เหตุผลและหลักการ (cont)

- ด้วยสถานการณ์และปัจจัยแวดล้อมข้างต้น SOLOCELL INTERTRADER CO.,LTD. จึงถือกำเนิดขึ้น เมื่อมกราคม 2547 โดยมีวัตถุประสงค์หลักดังนี้
 1. เพื่อให้และหาแหล่งพลังงานใหม่ที่สะอาดทดแทนแหล่งพลังงานเดิมที่นับวันจะหมดไป และสร้างมลพิษแก่สิ่งแวดล้อมเช่น เหม่า ควัน carbon monoxide สารตะกั่ว ในน้ำมัน และการตัดไม้ทำลายป่าเพราะการสร้างเขื่อน

เหตุผลและหลักการ (cont)

- 2. เพื่อสร้างสรรสินค้าที่ใช้สะดวก โดยผู้บริโภครสามารถติดตั้เองได้ ลดขั้้นตอญ่ยากและเนิ่นนานในการติดต่อหลายหน่วยงาน
- 3. เพื่อสร้างสรรสินค้าที่สามารถพกพาได้ โดยใช้แหล่งพลังงานจากแสงอาทิตย์ซึ่งมีอยู่ทุกหนแห่งในประเทศไทย
- 4. เพื่อสร้างสรรสินค้าที่มีอายุการใช้งานนานนับปี

เหตุผลและหลักการ (cont)

- 5. เพื่อเป็นฐานกระจายสินค้าไปยังประเทศเพื่อนบ้าน
ใกล้เคียง ได้แก่ ลาว เขมร เวียดนาม มาเลเซีย พม่า บัง
กลาเทศ อินเดีย ตะวันออกกลาง และขยายไปยังทวีป
อเมริกา ยุโรป แอฟริกา เพื่อนำเงินตราเข้าสู่ประเทศไทย
- 6. เป็นผู้นำเข้าและผู้กระจายสินค้า โดยให้ผลิตในนาม
สินค้าของ โซโลเซลเอง (OEM)

- **ผู้ก่อตั้งบริษัท** คือ คุณ วชิรญา เอื้อวิทยาสุภร ประธานกรรมการบริหาร ซึ่งยังได้ดำรงตำแหน่งเจ้าของและกรรมการผู้จัดการบริษัทสำนักพิมพ์น้ำฝนจำกัดที่ยืนหยัดมาถึง 21 ปีอีกด้วย ด้วยความความรักธรรมชาติ และสิ่งแวดล้อม สนใจเทคโนโลยีใหม่ๆ โดยมีพื้นฐานความรู้ระดับปริญญาตรี สาขารังสีเทคนิค มหาวิทยาลัยมหิดล, MINI MBA มหาวิทยาลัยเกษตรศาสตร์ และ ประสบการณ์ในการบริหารจัดการธุรกิจที่สร้างสมมากกว่า 20 ปี

- ผ่านพ้นภาวะวิกฤติเศรษฐกิจของประเทศโดยไม่บอบช้ำ
ได้รับความเชื่อถือจากSUPPLIERS เธอได้สังเกตเห็นความ
สำคัญของแหล่งพลังงานทดแทนที่จะเข้ามามีบทบาท
สำคัญต่อชีวิตมนุษย์มากขึ้นทุกที ตลอดจนการค้าแบบ
แข่งขันบนเวทีโลกที่หลีกเลี่ยงไม่ได้
จึงทุ่มเทเวลานับปีเพื่อศึกษาอย่างจริงจังเกี่ยวกับ
โซลาร์เซลล์ , สินค้าโซลาร์เซลล์ และวิธีการค้า
ระหว่างประเทศ โดยได้ศึกษาตลาดโลกไปกับกรมส่งเสริม
การค้าส่งออกทั้งทฤษฎีและปฏิบัติ และเดินทางไป
ประเทศต่างๆเพื่อเปรียบเทียบสินค้าและโรงงาน

รายละเอียดทั่วไป

- **Registered Address** : 74/4 Pahonyotin 63 Rd. Bangkhen, Bangkok Thailand Post Code : 10220
- **Office Address** : 300/203 Pahonyotin 50 Rd., Klongtanon, Saimai, Bangkok 10220
- **Show Room** : Room No. 518, 5th Floor Thailand Market Place Building, Dept. of Thai Export Promotion, Rutchada Rd., Jatujuk, Bangkok 10900
- E-mail : solocel@solocellthai.com
Web site: www.solocellthai.com
- Tel : *66-2-9703684, Mob. : *66-1-8604881
Fax : *66-2-5523898

รายละเอียดทั่วไป (cont)

- **Contact Person 1**

- ชื่อ-นามสกุล : นส วชิรญา เอื้อวิทยาสุภร

ตำแหน่ง : ประธานกรรมการ

Name : Ms. Vachiraya Uavithayasuporn

Position : President

E-mail : solocel@solocellthai.com

รายละเอียดทั่วไป (cont)

- **Contact Person 2**

- ชื่อ-นามสกุล : นาย ปริญญา เอื้อวิทยาสุภร

ตำแหน่ง : กรรมการผู้จัดการ

Name : Mr. Parinya Uavithayasuporn

Position : Managing Director

E-mail : solocel@solocellthai.com

รายละเอียดทั่วไป (cont)

- VAT NO. 3030963833
- Thai Shareholder : 100 %
- **Annual Production Capacity** : US\$ 600,000
 , Bt 25,000,000
- **Number of Employees** : 20 persons
- **Bank** : Bangkok Bank, Branch : Sapanmai
- **Type of Business** : Manufacturer, Importer
 ,Trading Firm and Exporter
- **Sales Proportion** Domestic 90 %
Export 10 %
- **Product Level** **View of Company** : High
End Moderate/Mid ranger

รายละเอียดทั่วไป (cont)

- **Type of Customer** : Government, Agent, Wholesaler, Department Store, Chain Store
- **Minimum order** for Export : 50,000 US\$
- **Current membership** : Trade association :
- Thai Intertrader Association
- Thai Chamber of Commerce
- The Federation of Thai Industries

รายละเอียดของสินค้า

- โคมไฟโซลาร์เซลล์นี้สามารถนำไปใช้ในป่า RESORT หรือ ออกค่ายได้ด้วย ใช้ง่าย
- ไม่ต้องเดินสาย
- แอปไม่ต้องดูแลรักษา ซื่อ ไป ถึงบ้านก็ปักลงสนามหรือที่ มีดๆ โคมไฟจะทำงานเอง กลางวันก็ชาร์จพลังงานจากแสงอาทิตย์เก็บไว้ ค่ำก็เปิดเอง ไม่ต้องคอยปิดเปิดสวิตช์ อายุการใช้งาน 3-25 ปี ขึ้นอยู่กับประเภทของสินค้าและวัสดุที่ใช้

ประเภทของสินค้า

- Solar Garden เช่น ร่มสนาม, น้ำพุ, ไฟสวน ตะเกียงหน้าบ้าน ป้ายบ้านเลขที่ ตุ๊กตาสวน หินทางเดิน ตะเกียงโคมไฟSolarcell และชุดkit ที่ติดตั้งตามบ้าน เครื่องปั้มน้ำ, ห้องน้ำกลางแจ้ง
- Solar Accessories ได้แก่ แบตเตอรี่มือถือ ที่ชาร์จแบต-เตอรี่ โน้ตบุ๊ก, ถ่านมือถือ, หมวกกอล์ฟ

ประเภทของสินค้า (cont)

- Solar Home เช่น ที่ติดตั้งตาม บ้าน โรงงาน, ศูนย์การค้า อาคารสำนักงาน
- Solar Street Light : เสาไฟฟ้าถนน
- Solar Traffic Light
- Solar Ad Light and
Solar Billboard Light
- LED

SOLAR GARDEN LIGHT

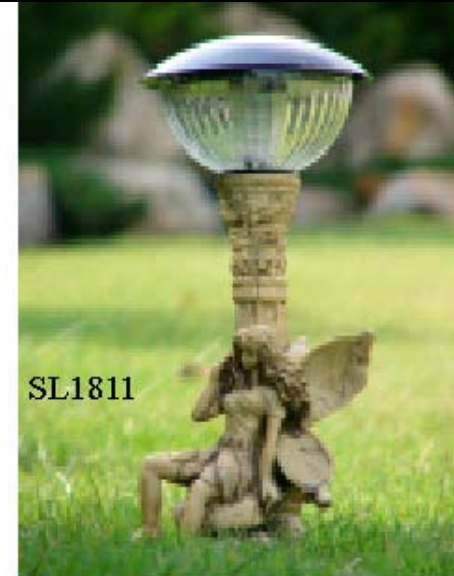



SL1817-1 до 1817-7 и SL1817-S



SL4802-1



SL4802-3



SL4802-4



SL4803-3



SL6810

10 LEDs



SL9801-3



SL9802



SL9818
Stainless
Copper



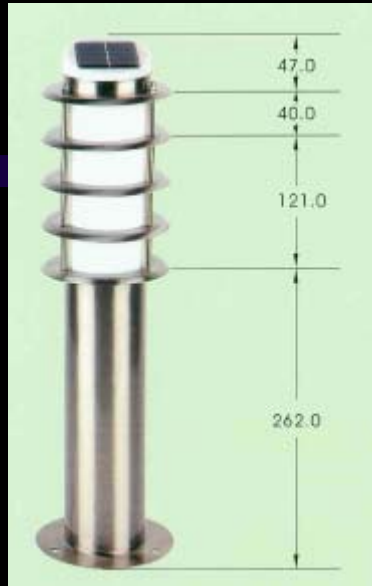

SOLAR DECORECTIVE LIGHT



SF1
Festival Light

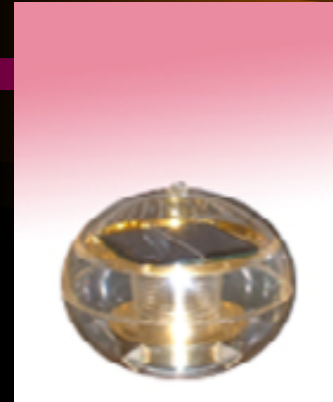

Floating Light



SL210-0W

SOLAR LAWN LIGHT



OPTIONAL



P1083A COLUMN MOUNT SERIES



SOLAR LAWN LIGHT



A1272*



A1273*



A1274*



SOLAR STREET LIGHT



SOLAR SPOT LIGHT

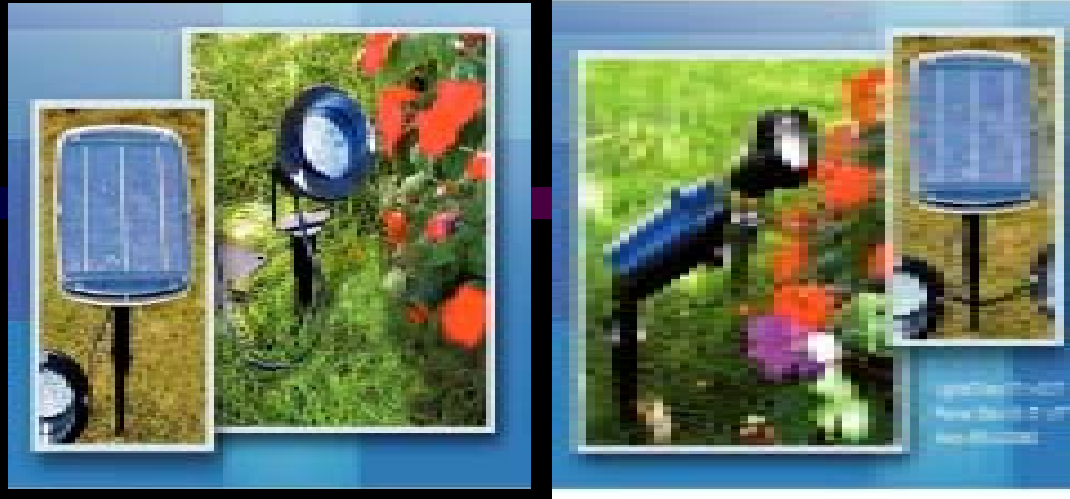

GROUND SOLAR STEP LIGHT



SOLAR AD LIGHT

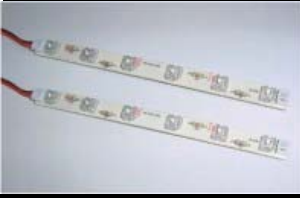

SOLAR TRAFFIC LIGHT

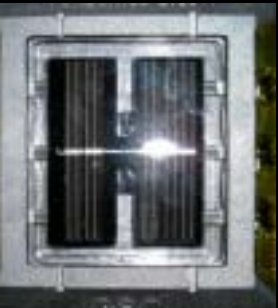

LED

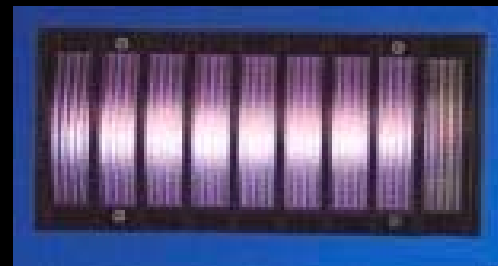
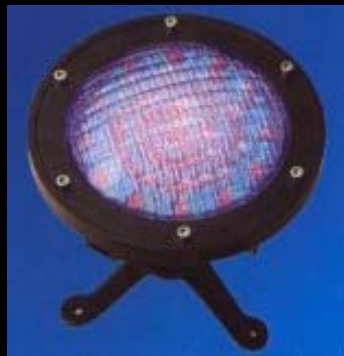
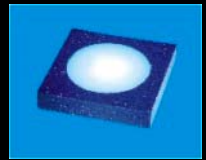
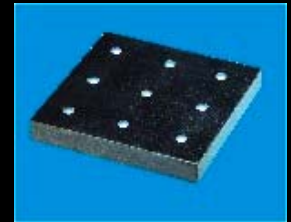
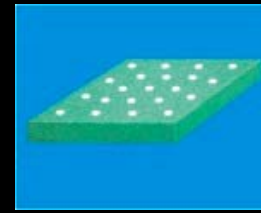
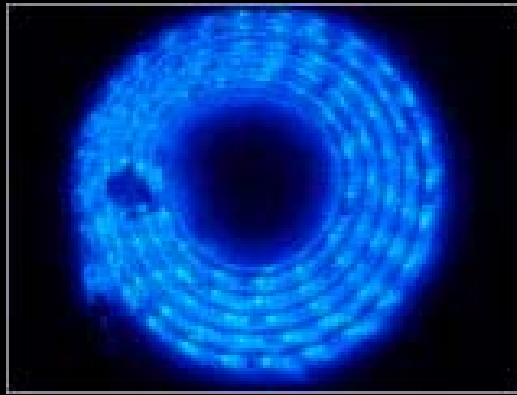

LED

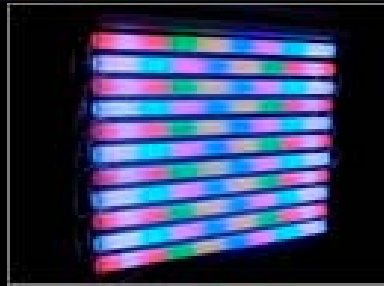
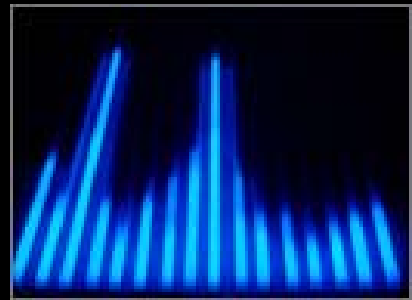



THANK YOU